

平成30年度 沖縄県高等学校新人体育大会 空手道競技

期日：平成30年10月20日(土)
会場：名護21世紀の森体育館

①女子団体形 予選・準決勝

Tatami 3

(準決勝進出は6位まで)

(決勝進出は2位まで)

順	学校名	予 選 (第一指定形)			準 決 勝 (第二指定形)		
		形 名	得 点	順位	形 名	得 点	順位
1	首 里	セーパイ	20.75	6	クルルンファ	22.30	6
2	沖 尚	セーパイ	20.95	4	エンピ	22.60	3
3	浦 添	セーパイ	21.65	1	クルルンファ	22.90	1
4	コ ザ	セーパイ	21.10	2	クルルンファ	22.65	2
5	西 原	セーパイ	21.05	3	クルルンファ	22.40	5
6	小 禄	セーパイ	20.85	5	クルルンファ	22.40	4
7	南風原	セーパイ	20.25	7			

決勝4,5位は再演武による

②女子団体形 決勝

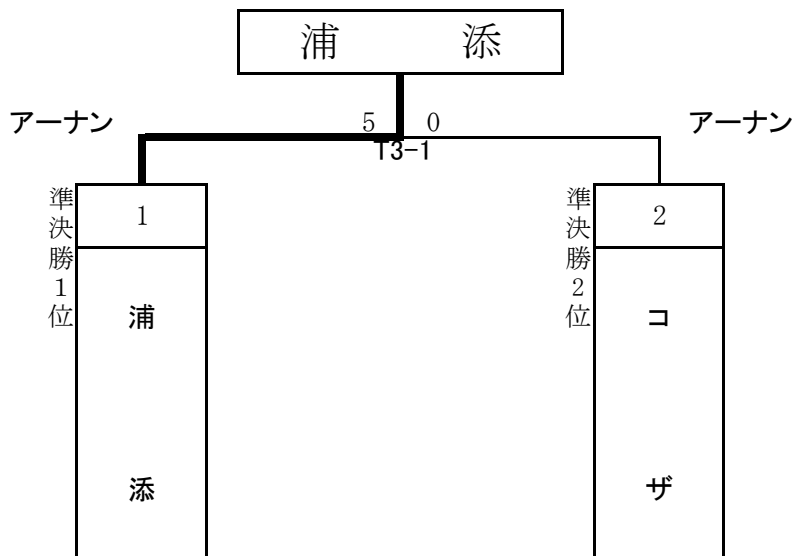

1位：浦添 2位：コザ 3位：沖縄尚学 4位：小禄

平成30年度 沖縄県高等学校新人体育大会 空手道競技

期日：平成30年10月20日(土)
会場：名護21世紀の森体育館

③男子団体形 予選・準決勝

Tatami 2

(準決勝進出は6位まで)

(決勝進出は2位まで)

順	学校名	予 選 (第一指定形)			準 決 勝 (第二指定形)		
		形 名	得 点	順位	形 名	得 点	順位
1	球 陽	セーパイ	21.00	4	クルルンファ	22.30	5
2	西 原	セーパイ	20.80	5	クルルンファ	22.30	4
3	浦 添	セーパイ	21.55	2	クルルンファ	22.90	2
4	首 里	セーパイ	20.65	7			
5	美 工	セーパイ	20.65	6	クルルンファ	22.15	6
6	南風原	セーパイ	20.15	8			
7	コ ザ	セーパイ	21.75	1	クルルンファ	23.10	1
8	前 原	セーパイ	21.05	3	クルルンファ	22.50	3

予選6,7位 準決勝4,5位は再演武による

④男子団体形 決勝

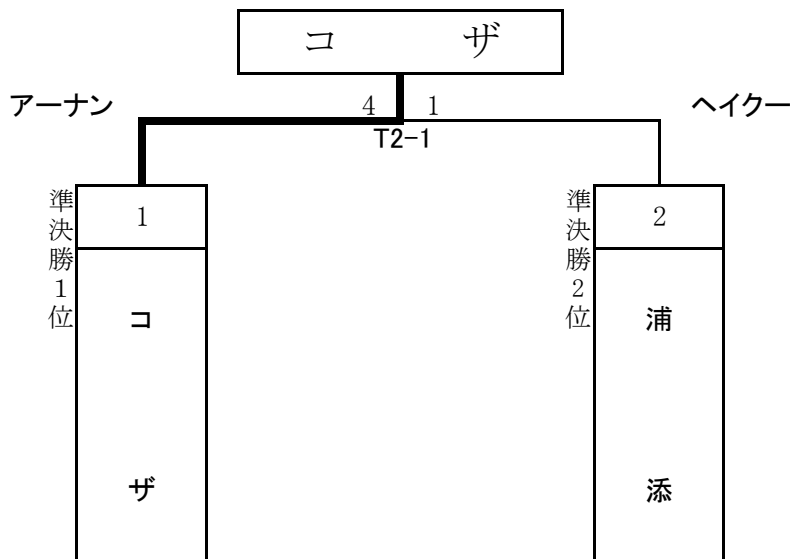

1位:コザ 2位:浦添 3位:前原 4位:西原

平成30年度 沖縄県高等学校新人体育大会 空手道競技

期日：平成30年10月20日(土)

会場：名護21世紀の森体育館

⑤女子個人形 予選

Tatami1

順	学校名	選手名	形名	得点(順位)
1	首里	徳平 笑琉	セーパイ	20.90 3
2	沖尚	熊谷 海美	セーパイ	20.90 2
3	糸満	照屋 巴海	セーパイ	20.15 7
4	美里工	翁長 瑠奈	セーパイ	20.80 4
5	西原	喜納 汐麗	セーパイ	20.50 6
6	小禄	吉元 夢叶	セーパイ	20.60 5
7	浦添	佐和田 莉乃	セーパイ	21.60 1
8	南風原	宮城 汐花	セーパイ	20.15 7

2,3位は内容差による

Tatami3

順	学校名	選手名	形名	得点(順位)
17	沖尚	嘉陽 祈	セーパイ	20.65 6
18	豊見城	大嶺 早矢加	セーパイ	20.40 8
19	コザ	西里 美紀	セーパイ	21.15 3
20	西原	新垣 愛花	セーパイ	21.00 5
21	首里	與那嶺 優花	セーパイ	21.15 4
22	陽明	国吉 桜	セーパイ	20.55 7
23	浦添	友利 瑛令那	セーパイ	21.60 1
24	小禄	當銘 桜子	セーパイ	21.30 2

3,4位は再演武による

Tatami2

(準決勝進出は予選各コート3位まで)

順	学校名	選手名	形名	得点(順位)
9	糸満	下門 未幸	セーパイ	20.90 6
10	西原	山城 みらい	セーパイ	21.05 4
11	普天間	仲地 聖羅	セーパイ	21.30 2
12	小禄	親里 映天	セーパイ	20.55 8
13	首里	永野 優	セーパイ	20.60 7
14	沖尚	辺土名 香穂	セーパイ	21.10 3
15	浦添	久場 麗佳	セーパイ	21.65 1
16	コザ	仲原 帆南	セーパイ	21.05 4

Tatami4

順	学校名	選手名	形名	得点(順位)
25	浦添	比嘉 悠智	セーパイ	21.25 3
26	前原	新屋 乙葉	バッサイダイ	21.50 2
27	首里東	宮本 恋音	セーパイ	21.00 6
28	与勝	金城 安優	セーパイ	19.90 9
29	小禄	城間 夏輝	セーパイ	21.20 4
30	那覇国	亀井 ハンナ	セーパイ	20.20 8
31	首里	川路 怜奈	セーパイ	20.70 7
32	コザ	仲間 楓	セーパイ	21.60 1
33	沖尚	寺内 優利花	セイエンチン	21.15 5

⑥男子個人形 予選

Tatami1

順	学校名	選手名	形名	得点(順位)
1	前原	仲宗根 朝太	セーパイ	20.50 7
2	糸満	玉城 海智	セーパイ	21.15 2
3	コザ	城間 駿大	セーパイ	21.05 3
4	球陽	上原 雄一朗	セーパイ	20.90 5
5	南風原	嘉数 龍希	セーパイ	19.50 8
6	首里	岡田 柊一	セーパイ	20.80 6
7	浦添	川村 真太郎	セーパイ	21.85 1
8	美里工	宮城 力志	セーパイ	20.95 4

Tatami3

順	学校名	選手名	形名	得点(順位)
17	西原	仲井間 憲希	セーパイ	20.90 4
18	糸満	金城 羽	セーパイ	20.10 9
19	首里東	野村 時弥	セーパイ	21.00 3
20	南風原	伊佐 洗多	セーパイ	20.40 7
21	小禄	安次富 健斗	セーパイ	21.25 2
22	美里工	津嘉山 葵紗日	セーパイ	20.30 8
23	前原	宮城 聖直	セーパイ	20.45 6
24	コザ	平安名 翔太	セーパイ	21.50 1
25	首里	野崎 廣幸	セーパイ	20.65 5

Tatami2

(準決勝進出は予選各コート3位まで)

順	学校名	選手名	形名	得点(順位)
9	球陽	金城 英汰	セーパイ	20.30 7
10	西原	棚原 奨	セーパイ	21.00 4
11	与勝	大西 恒輝	セーパイ	21.30 2
12	美里工	仲間 功也	セーパイ	20.30 7
13	首里	島 啓介	セーパイ	20.45 6
14	浦添	八木 虎平	セーパイ	21.20 3
15	コザ	新城 志	セーパイ	21.75 1
16	前原	山根 龍人	セーパイ	20.80 5

Tatami4

順	学校名	選手名	形名	得点(順位)
26	美里工	座喜味 陸	セーパイ	20.20 8
27	コザ	新田 希諤	セーパイ	20.75 6
28	南農	糸洲 神之介	セーパイ	21.25 4
29	与勝	金城 紀一	セーパイ	20.85 5
30	那覇国	米盛 里音	セーパイ	21.40 2
31	西原	佐藤 拓海	セーパイ	キケン
32	前原	大城 漱嵐	セーパイ	21.30 3
33	小禄	照屋 敦也	バッサイダイ	21.60 1
34	首里	嘉手納 匠	セーパイ	20.45 7

(準決勝進出は予選各コート3位まで)

平成30年度 沖縄県高等学校新人体育大会 空手道競技

期日：平成30年10月20日(土)
会場：名護21世紀の森体育館

⑦女子個人形 準決勝

Tatami 3

(決勝トーナメント進出は4位まで)

予選	順	学校名	選手名	形名	得点(順位)	
T1	1	浦添	比嘉悠智	クルルンファ	22.25	10
	2	沖尚	辺土名香穂	クルルンファ	22.50	7
T4	3	首里	徳平笑琉	クルルンファ	22.15	11
	4	コザ	西里美紀	クルルンファ	22.40	9
T1	5	小禄	當銘桜子	クルルンファ	22.50	7
	6	沖尚	熊谷海美	クルルンファ	22.15	11
T4	7	前原	新屋乙葉	ニーパイポ	22.90	4
	8	普天間	仲地聖羅	クルルンファ	22.85	5
T1	9	浦添	久場麗佳	クルルンファ	22.95	2
	10	浦添	佐和田莉乃	クルルンファ	23.10	1
T4	11	浦添	友利瑛令那	クルルンファ	22.95	3
	12	コザ	仲間楓	クルルンファ	22.85	5

準決勝2,3位は抽選による

⑧女子個人形 決勝トーナメント

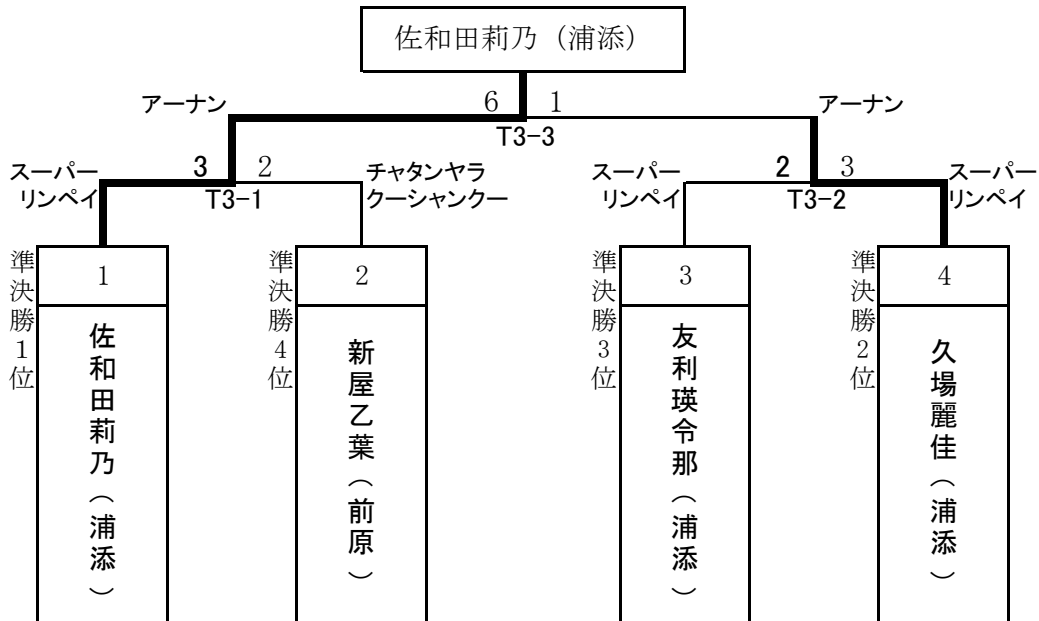

1位:佐和田莉乃(浦添) 2位:久場麗佳(浦添) 3位:新屋乙葉(前原) 3位:友利瑛令那(浦添)

平成30年度 沖縄県高等学校新人体育大会 空手道競技

期日：平成30年10月20日(土)
会場：名護21世紀の森体育館

⑨男子個人形 準決勝

Tatami 2

(決勝トーナメント進出は4位まで)

予選	順	学校名	選手名	形名	得点(順位)	
T1	1	コザ	城間駿大	クルルンファ	22.20	11
	2	前原	大城湫嵐	クルルンファ	22.45	8
T4	3	首里東	野村時弥	クルルンファ	22.15	12
	4	浦添	八木虎平	クルルンファ	22.50	7
T1	5	那覇国	米盛里音	クルルンファ	22.60	6
	6	小禄	安次富健斗	セーサン	22.65	5
T4	7	糸満	玉城海智	クルルンファ	22.30	10
	8	与勝	大西恒輝	クルルンファ	22.45	8
T1	9	小禄	照屋敦也	ニーパイポ	22.75	4
	10	コザ	平安名翔太	クルルンファ	22.85	3
T4	11	コザ	新城志	クルルンファ	23.10	1
	12	浦添	川村真太郎	クルルンファ	23.00	2

⑩男子個人形 決勝トーナメント

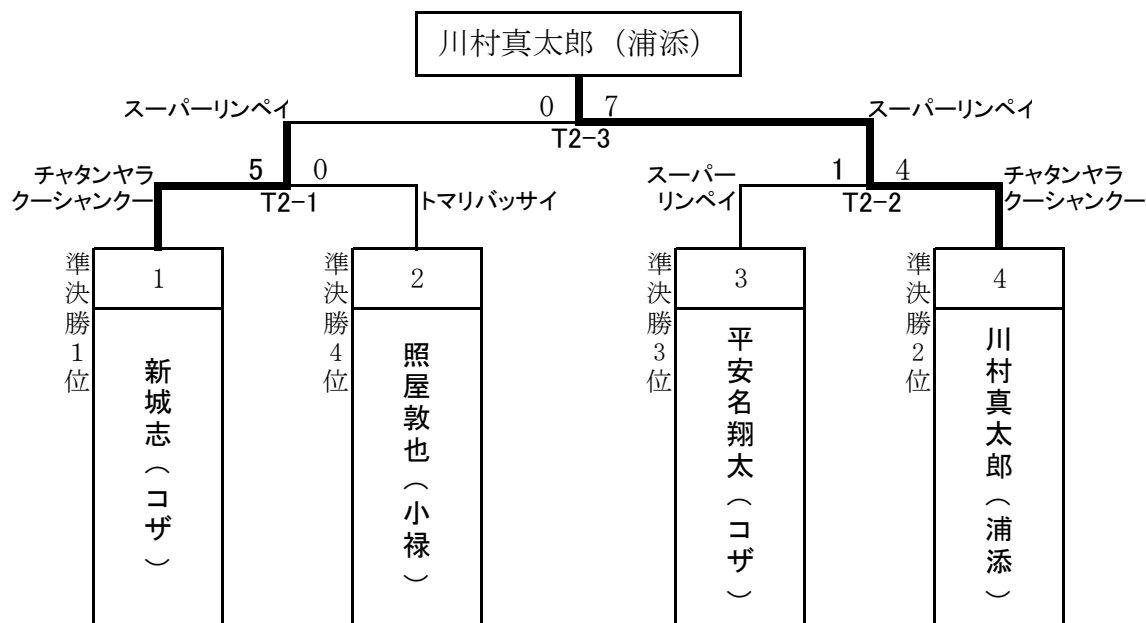

1位:川村真太郎(浦添) 2位:新城志(コザ) 3位:平安名翔太(コザ) 3位:照屋敦也(小禄)

平成30年度 沖縄県高等学校新人体育大会 空手道競技

期日：平成30年10月21日(日)
会場：名護21世紀の森体育館

⑪女子団体組手 予選

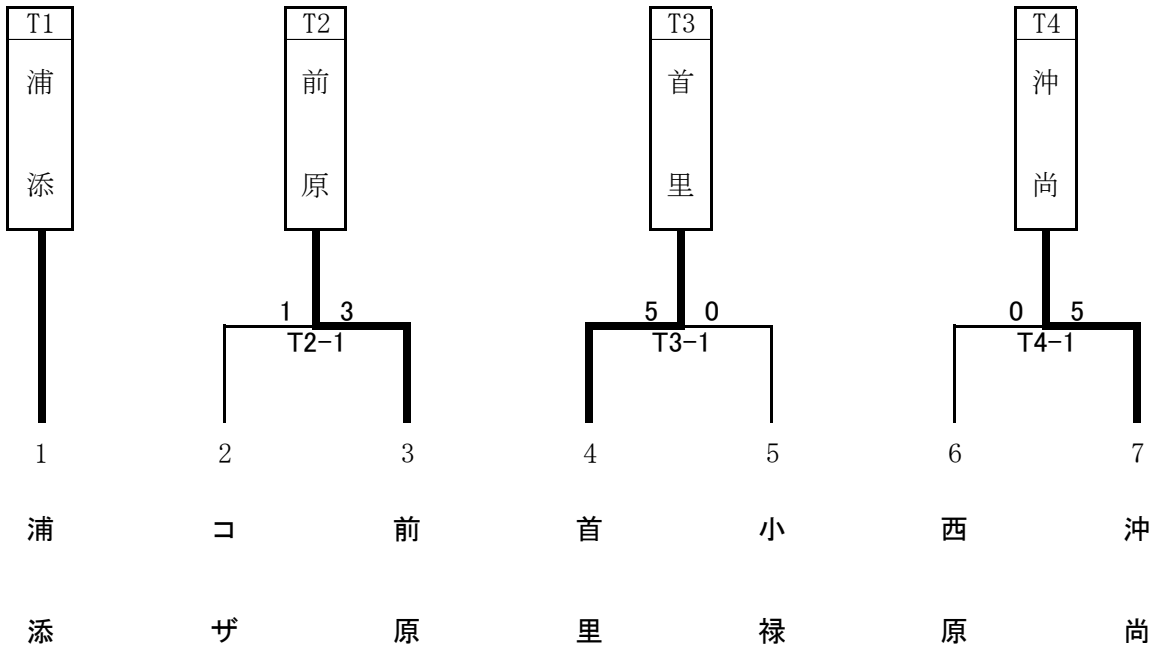

⑫女子団体組手 決勝リーグ

試合順	第1試合		第2試合		第3試合	
	赤	青	赤	青	赤	青
Tatami 2	T1 浦添	T2 前原	T1 浦添	T3 首里	T1 浦添	T4 沖尚
Tatami 3	T3 首里	T4 沖尚	T2 前原	T4 沖尚	T2 前原	T3 首里

組	学校名	T1 浦添	T2 前原	T3 首里	T4 沖尚	①勝敗 勝-負	②勝 選手	③負 選手	決勝 順位
T1	浦添	△	○ 4-1	○ 5-0	× 2-3	2-1	11	4	2
T2	前原	× 1-4	△	× 1-4	× 1-4	0-3	3	12	4
T3	首里	× 0-5	○ 4-1	△	× 1-4	1-2	5	10	3
T4	沖尚	○ 3-2	○ 4-1	○ 4-1	△	3-0	11	4	1

勝敗数、勝ち選手数、負け選手数、当該校同士の結果で勝負がつかない場合は代表戦を行う。

平成30年度 沖縄県高等学校新人体育大会 空手道競技

期日：平成30年10月21日(日)
会場：名護21世紀の森体育館

⑬男子団体組手 予選

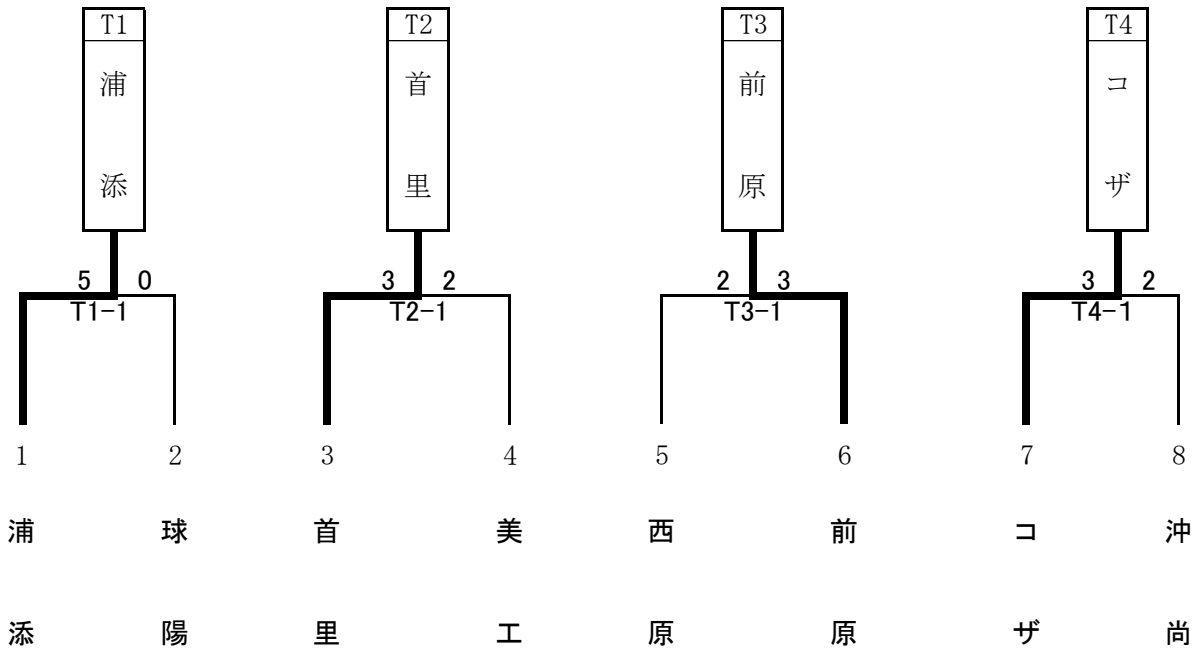

⑭男子団体組手 決勝リーグ

試合順	第1試合		第2試合		第3試合	
	赤	青	赤	青	赤	青
Tatami 2	T1 浦添	T2 首里	T1 浦添	T4 コザ	T1 浦添	T3 前原
Tatami 3	T3 前原	T4 コザ	T3 前原	T2 首里	T4 コザ	T2 首里

組	学校名	T1 浦添	T2 首里	T3 前原	T4 コザ	①勝敗 勝-負	②勝 選手	③負 選手	決勝 順位
T1	浦添	○ 4-1	○ 3-2	○ 4-1	3-0	11	4	1	
T2	首里	× 1-4	○ 3-2	× 2-3	1-2	6	9	3	
T3	前原	× 2-3	○ 3-2	○ 3-2	2-1	8	7	2	
T4	コザ	× 1-4	× 2-3	× 2-3	0-3	5	10	4	

勝敗数、勝ち選手数、負け選手数、当該校同士の結果で勝負がつかない場合は代表戦を行う。

平成30年度 沖縄県高等学校新人体育大会 空手道競技

期日：平成30年10月22日(月)
会場：名護21世紀の森体育館

⑮女子個人組手(軽量級)

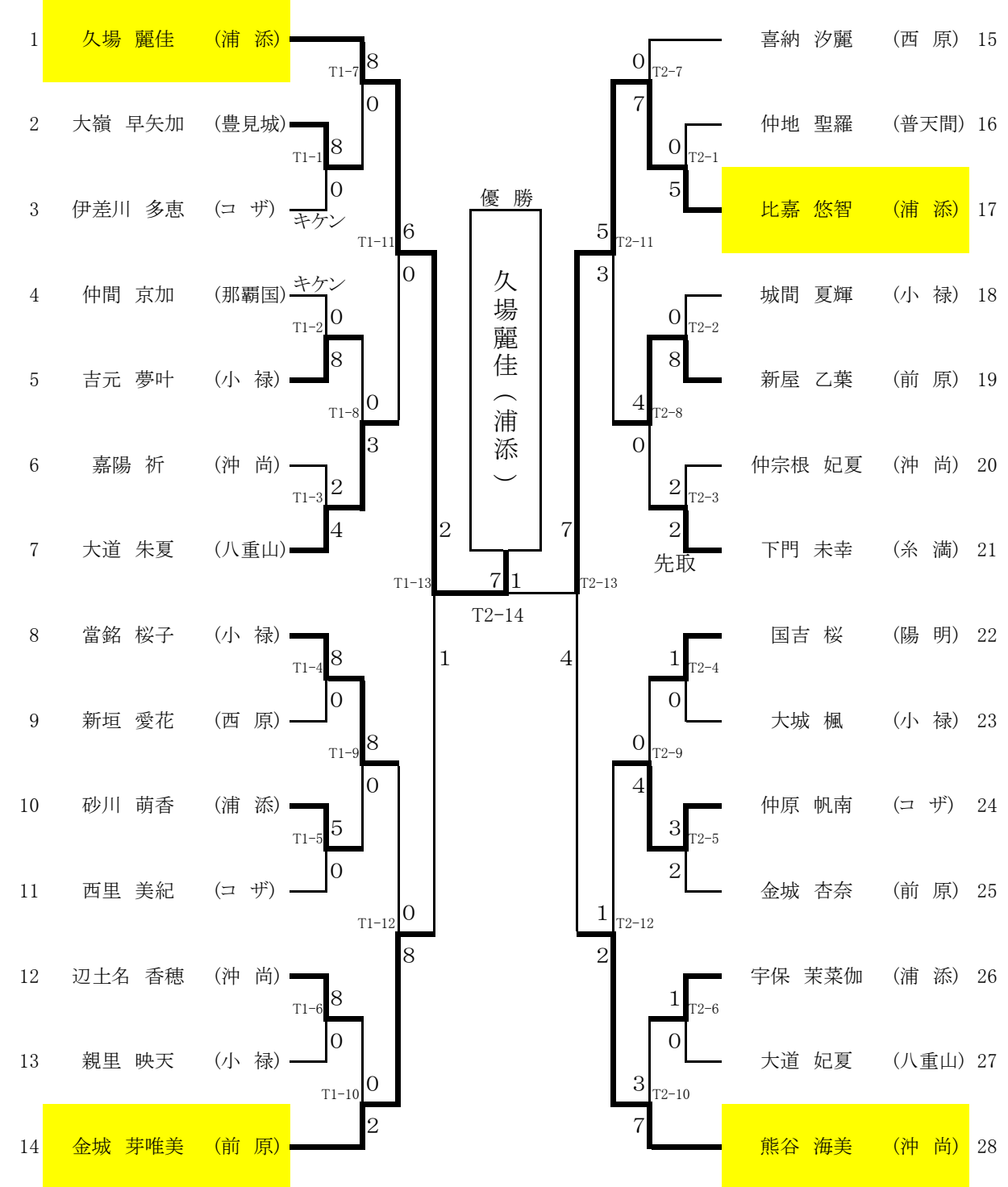

3位決定戦

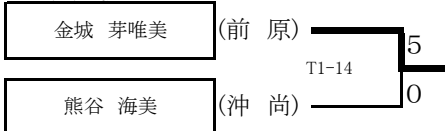

1位：久場麗佳(浦添) 2位：比嘉悠智(浦添) 3位：金城芽唯美(前原)

平成30年度 沖縄県高等学校新人体育大会 空手道競技

期日：平成30年10月22日(月)
会場：名護21世紀の森体育館

⑩女子個人組手 (中量級)

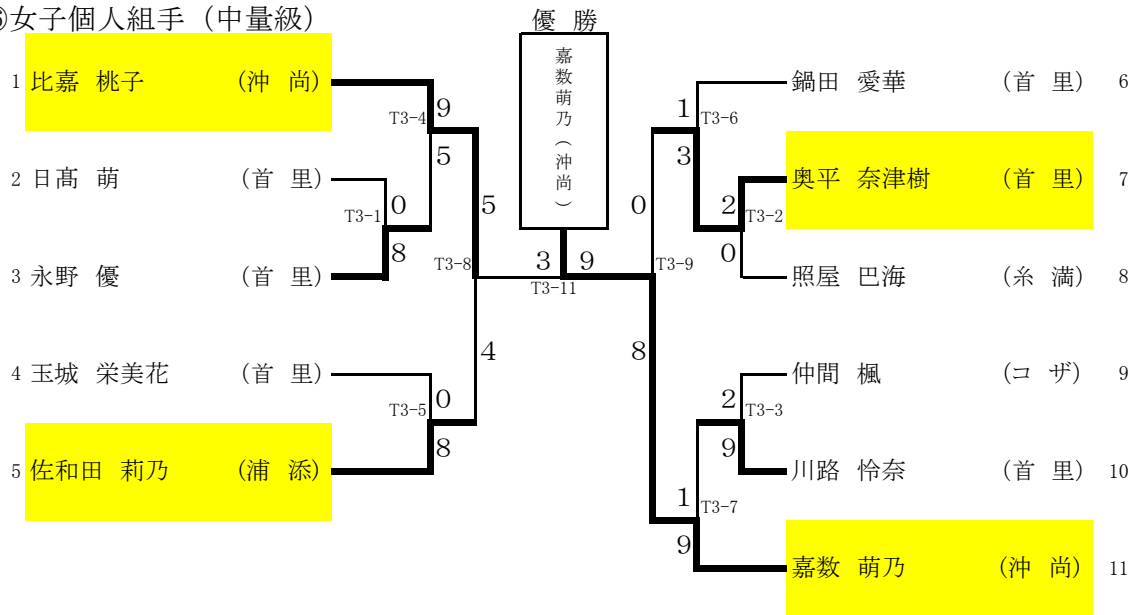

3位決定戦

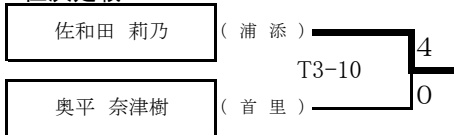

1位：嘉数萌乃 (沖尚) 2位：比嘉桃子 (沖尚) 3位：佐和田莉乃 (浦添)

⑪女子個人組手 (重量級)

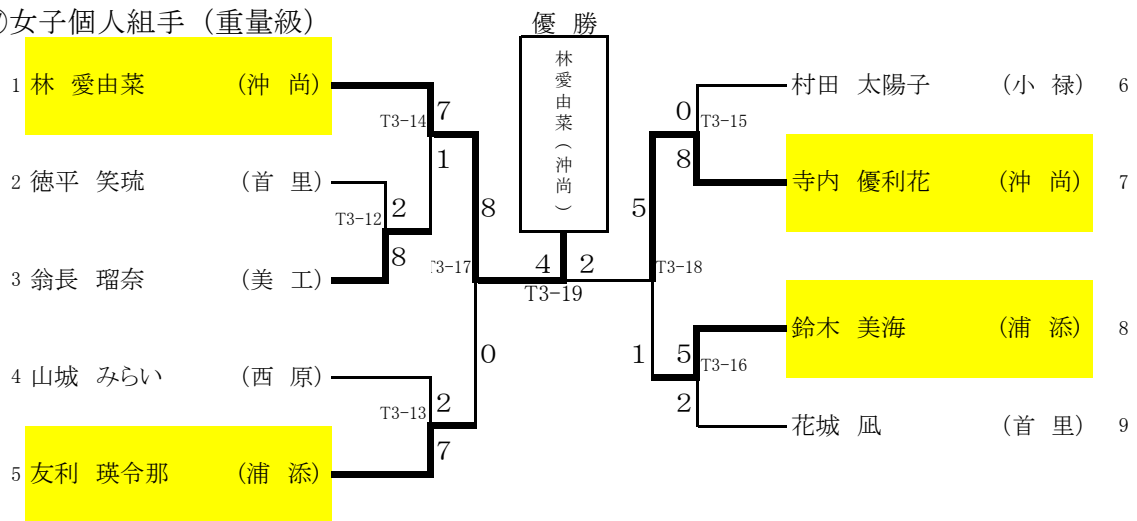

3位決定戦



1位：林愛由菜 (沖尚) 2位：寺内優利花 (沖尚) 3位：友利瑛令那 (浦添)

平成30年度 沖縄県高等学校新人体育大会 空手道競技

期日：平成30年10月22日(月)
会場：名護21世紀の森体育館

⑱男子個人組手(軽量級)

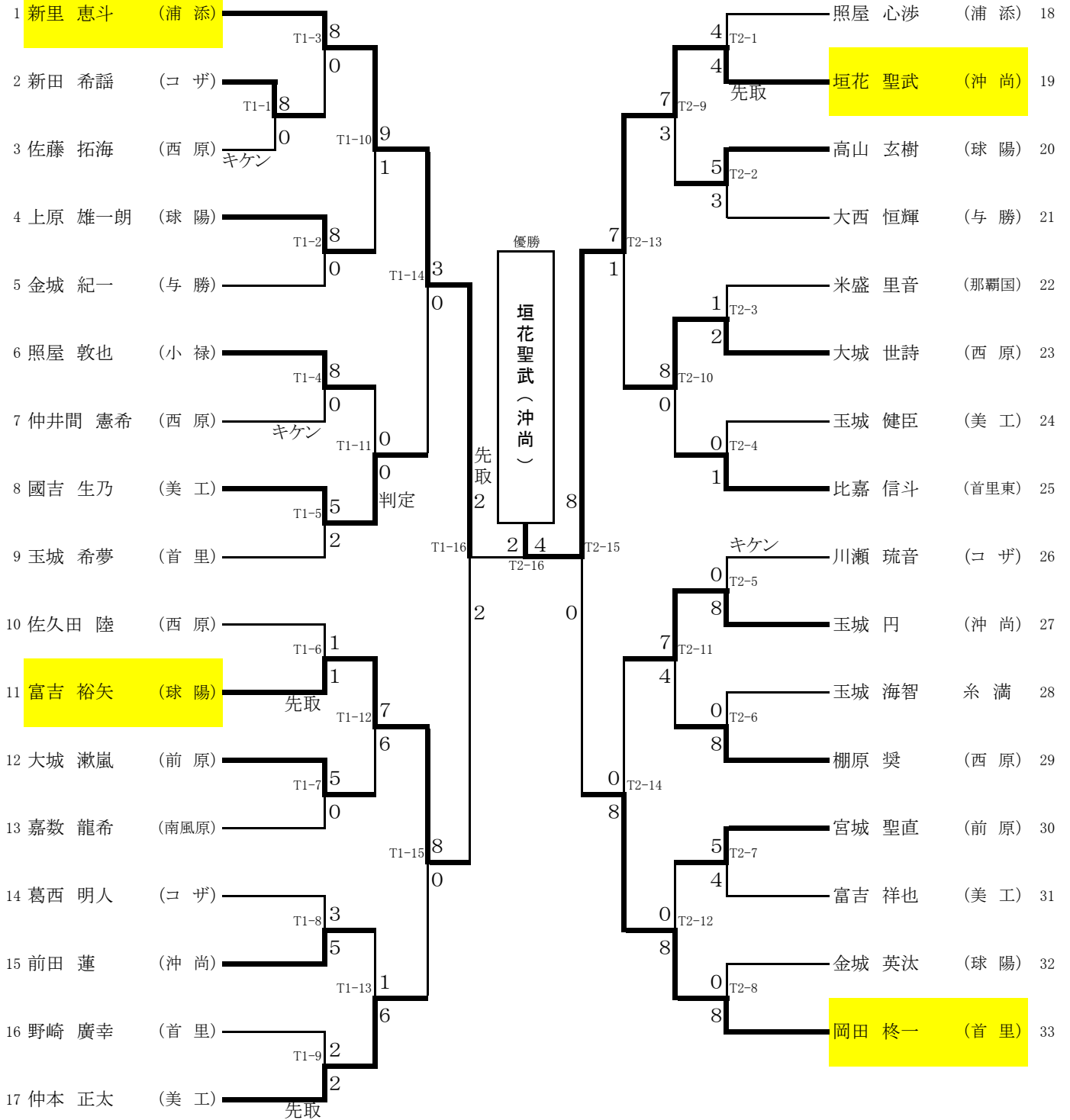

3位決定戦

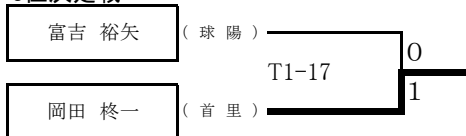

1位：垣花聖武(沖尚) 2位：新里恵斗(浦添) 3位：岡田柊一(首里)

平成30年度 沖縄県高等学校新人体育大会 空手道競技

期日：平成30年10月22日(月)
会場：名護21世紀の森体育館

⑱男子個人組手（中量級）

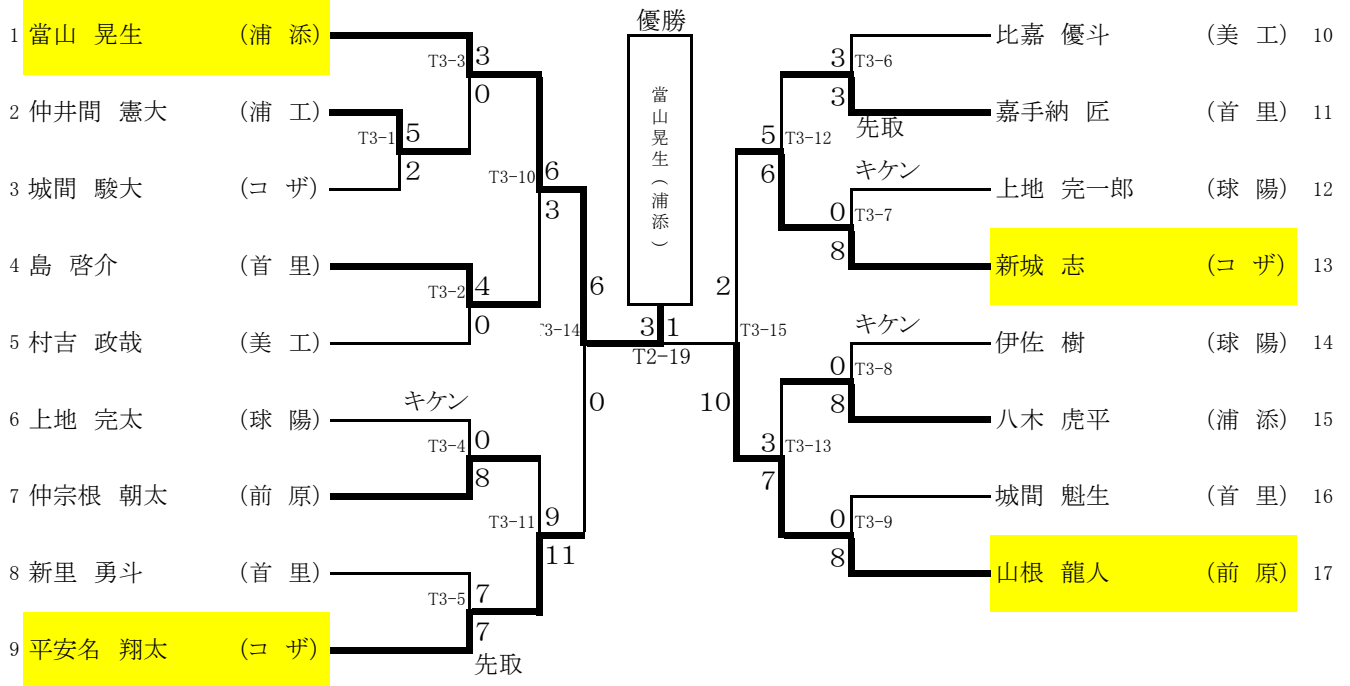

3位決定戦

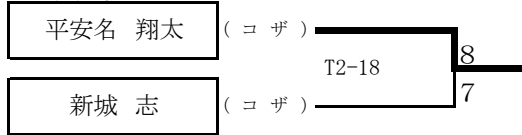

1位：当山晃生（浦添） 2位：山根龍人（前原） 3位：平安名翔太（コザ）

⑳男子個人組手（重量級）

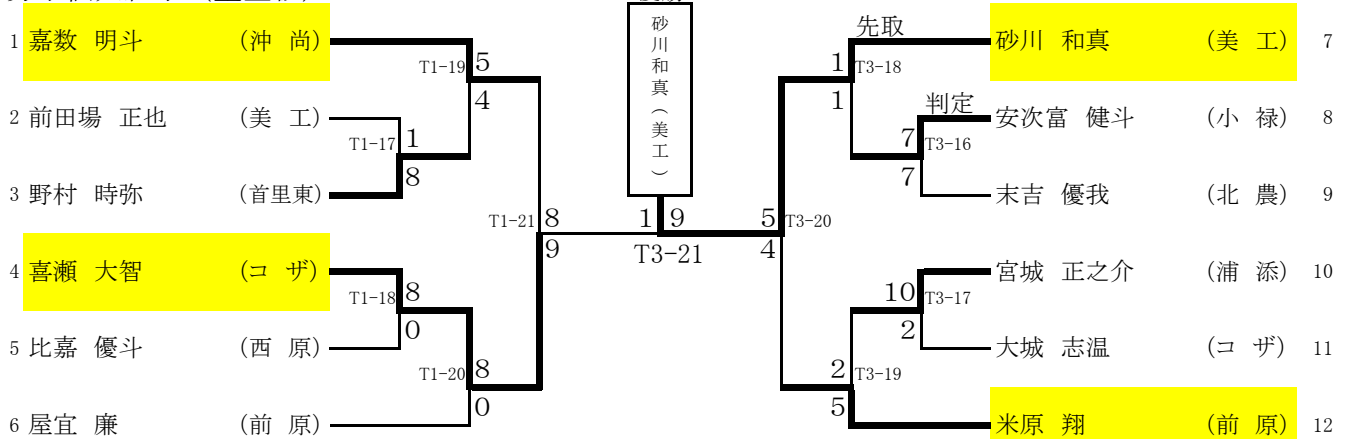

3位決定戦

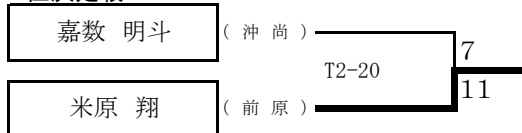

1位：砂川和真（美里工業） 2位：喜瀬大智（コザ） 3位：米原翔（前原）

平成30年度 沖縄県高等学校新人体育大会 空手道競技

期日：平成30年10月22日(月)
会場：名護21世紀の森体育館

②1女子個人組手 (7・8位決定戦)

各階級3位の選手 (Tatami 2)

(上位2名は九州大会へ派遣)

階級	氏名	学校	① 勝敗 勝-負		② 得点数 (獲得)	③ 判定の 旗数	④ 先取 再試合	決定 順位
軽量級 3位	金城 芽唯美	前原	1	1	9			8
中量級 3位	佐和田 莉乃	浦添	2	0	10			7
重量級 3位	友利 瑛令那	浦添	0	2	4			9

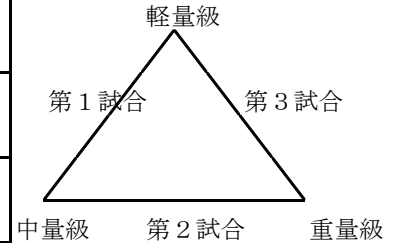

Tatami 2

第1試合 T2-1	軽量級 (赤)		勝敗	得点	旗数	VS	旗数	得点	勝敗	中量級 (青)	
	金城 芽唯美	前原	×	3				7	○	佐和田 莉乃	浦添
第2試合 T2-2	重量級 (赤)		勝敗	得点	旗数	VS	旗数	得点	勝敗	中量級 (青)	
	友利 瑛令那	浦添	×	2				3	○	佐和田 莉乃	浦添
第3試合 T2-3	重量級 (赤)		勝敗	得点	旗数	VS	旗数	得点	勝敗	軽量級 (青)	
	友利 瑛令那	浦添	×	2				6	○	金城 芽唯美	前原

②2男子個人組手 (7・8位決定戦)

各階級3位の選手 (Tatami 2)

(上位2名は九州大会へ派遣)

階級	氏名	学校	① 勝敗 勝-負		② 得点数 (獲得)	③ 判定の 旗数	④ 先取 再試合	決定 順位
軽量級 3位	岡田 柊一	首里	1	1	10			8
中量級 3位	平安名 翔太	コザ	0	2	0			9
重量級 3位	米原 翔	前原	2	0	6			7

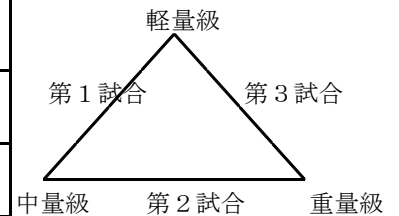

Tatami 2

第1試合 T3-1	軽量級 (赤)		勝敗	得点	旗数	VS	旗数	得点	勝敗	中量級 (青)	
	岡田 柊一	首里	○	8				0	×	平安名 翔太	コザ
第2試合 T3-2	重量級 (赤)		勝敗	得点	旗数	VS	旗数	得点	勝敗	中量級 (青)	
	米原 翔	前原	○	3				0	×	平安名 翔太	コザ
第3試合 T3-3	重量級 (赤)		勝敗	得点	旗数	VS	旗数	得点	勝敗	軽量級 (青)	
	米原 翔	前原	○	3				2	×	岡田 柊一	首里