

平成24年度 第32回全国高等学校空手道選抜大会予選会 結果一覧

○九州北ブロック

・男子個人形

1位	寺川太清 (九州学院熊本)
2位	川中碧 (佐世保北長崎)
3位	土井祥太郎 (鹿島佐賀)
3位	梶原丈照 (明善福岡)

・女子個人形

1位	森田うらら (九産大付九州福岡)
2位	小宗さくら (佐世保商業長崎)
3位	福田晏香 (佐世保商業長崎)
3位	田尻曜子 (九州学院熊本)

・男子団体形

1位	青雲 (長崎)
2位	九州学院 (熊本)
3位	東福岡 (福岡)
3位	長崎日本大学 (長崎)

・女子団体形

1位	佐世保商業 (長崎)
2位	博多 (福岡)
3位	九州学院 (熊本)
3位	佐世保東翔 (長崎)

・男子個人組手

1位	松本裕輔 (芦北熊本)
2位	神田大樹 (開新熊本)
3位	寺川太清 (九州学院熊本)
3位	山本大悟 (芦北熊本)

・女子個人組手

1位	信永ひかり (佐世保北長崎)
2位	中川奈緒子 (長崎日本大学長崎)
3位	福本菜月 (佐世保北長崎)
3位	柳川菜月 (佐世保北長崎)

・男子団体組手

1位	芦北 (熊本)
2位	文徳 (熊本)
3位	東福岡 (福岡)
3位	佐世保北 (長崎)

・女子団体組手

1位	佐世保北 (長崎)
2位	九州学院 (熊本)
3位	熊本マリスト学園 (熊本)
3位	九産大付九州 (福岡)

○九州南ブロック

・男子個人形

1位	又吉佑紀 (首里沖縄)
2位	谷川淳一郎 (柳ヶ浦大分)
3位	金城康祐 (浦添沖縄)
3位	徳田龍真 (コザ沖縄)

・女子個人形

1位	與那覇綾子 (浦添沖縄)
2位	島袋綾華 (コザ沖縄)
3位	山川華蓮 (名護沖縄)
3位	比嘉真由子 (那覇沖縄)

・男子団体形

1位	浦添 (沖縄)
2位	コザ (沖縄)
3位	首里 (沖縄)
3位	宮崎第一 (宮崎)

・女子団体形

1位	浦添 (沖縄)
2位	コザ (沖縄)
3位	大島 (鹿児島)
3位	那覇国際 (沖縄)

・男子個人組手

1位	藤澤貴樹 (柳ヶ浦大分)
2位	大嶋健太 (柳ヶ浦大分)
3位	平野誠也 (鹿児島城西鹿児島)
3位	福元勇樹 (柳ヶ浦大分)

・女子個人組手

1位	廣瀬朱夏 (宮崎第一宮崎)
2位	明神奈穂 (宮崎第一宮崎)
3位	榎美海 (大分南大分)
3位	新垣夏紀 (浦添沖縄)

・男子団体組手

1位	柳ヶ浦 (大分)
2位	鹿児島城西 (鹿児島)
3位	前原 (沖縄)
3位	高田 (大分)

・女子団体組手

1位	大分南 (大分)
2位	鹿児島城西 (鹿児島)
3位	徳之島 (鹿児島)
3位	日章学園 (宮崎)

女子個人形

○ 九州北ブロック予選

氏名	学校名	県名	1	2	3	4	5	6	7	8	9	10	11	12	13	14	15	16	
黒田 梨紗 (クロダ リサ)	鳥栖工業	佐賀	1	バッサイダイ 5	マツムラローハイ 0														
白木 優衣 (シラキ ユイ)	熊本商業	熊本	2	B-1	葉権 0	B-9	トマリハッサイ 4												
小宗 さくら (コムネ サクラ)	佐世保商業	長崎	3	バッサイダイ 4															
真子 理早 (マゴ リサ)	早良	福岡	4	B-2	ニーハイボ 5														
田尻 曜子 (タジリ ヨウコ)	九州学院	熊本	5	セーハイ 1	バッサイダイ 3														
小宗 はなこ (コムネ ハナコ)	佐世保北	長崎	6	B-3	シオン 2	B-10	マツムラハッサイ 1												
藤田 実菜子 (フジタ ミナコ)	博多	福岡	7	カンクウタイ 5															
福田 葵 (フクダ アイ)	佐賀東	佐賀	8	B-4	エンビ 0														
福田 晏香 (フクダ ハルカ)	佐世保商業	長崎	9	シオン 0	バッサイダイ 5														
灘崎 未来 (ナダサキ ミライ)	博多	福岡	10	B-5	ニーハイボ 5														
和智 あいか (ワチ アイカ)	佐賀東	佐賀	11	シオン 0	ジオン 0	B-11	トマリハッサイ 0												
田代 麻依 (タシロ マイ)	九州学院	熊本	12	B-6	エンビ 0														
森田 うらら (モリタ ウララ)	九産大付九州	福岡	13	シオン 5	バッサイダイ 5														
野方 和 (ノガタ イズミ)	三養基	佐賀	14	B-7	ニーハイボ 5														
徳永 知華 (トクナガ チカ)	熊本マリスト学園	熊本	15	チントウ 0	チントウ 1	B-12	チャクヤラカーシビケー 5												
松倉 七海 (マツクラ ナナミ)	佐世保北	長崎	16	B-8	ニーハイボ 0														
				ハッサイダイ 4															

○ 九州南ブロック予選

氏名	学校名	県名	1	2	3	4	5	6	7	8	9	10	11	12	13	14	15	16	
與那覇 綾子 (ヨナハ アヤコ)	浦添	沖縄	1	セーハイ 5	クルルンファ 5														
吹上 暁海 (フキガミ アミ)	鹿児島城西	鹿児島	2	D-1	スーパージンペイ 4														
木村 百菜 (キムラ モモナ)	中津北	大分	3	セーハイ 0	カンクウタイ 5	D-9	スーパージンペイ 4												
田島 冴 (タジマ サエ)	宮崎商業	宮崎	4	D-2	エンビ 0														
常山 陽菜乃 (ツネヤマ ヒナノ)	徳之島	鹿児島	5	セーハイ 0	ジオン 5														
田邊 安菜 (タナベ アンナ)	杵築	大分	6	D-3	エンビ 1														
松元 瑠夏 (マツモト ルカ)	宮崎第一	宮崎	7	セーハイ 0	セーハイ 0	D-10	アーナン 1												
山川 華蓮 (ヤマカワ カレン)	名護	沖縄	8	D-4	クルルンファ 4														
佐藤 加歩 (サトウ カホ)	大分南	大分	9	セーハイ 5	セーハイ 5														
松尾 ななみ (マツオ ナナミ)	日章学園	宮崎	10	D-5	クルルンファ 1														
島袋 綾華 (シマブクロ アヤカ)	コザ	沖縄	11	セーハイ 0	バッサイダイ 4	D-11	チャクヤラカーシビケー 5												
萩原 千尋 (ハギハラ チヒロ)	大島	鹿児島	12	D-6	ニーハイボ 4														
明神 奈穂 (ミヨウジン ナホ)	宮崎第一	宮崎	13	セーハイ 1	セーハイ 5														
比嘉 真由子 (ヒガ マユコ)	那覇	沖縄	14	D-7	ニーハイボ 3														
帖佐 そよ香 (チウサ ソヨカ)	鹿児島高専	鹿児島	15	バッサイダイ 0	バッサイダイ 2	D-12	トマリハッサイ 0												
林 由紀 (ハヤシ ユキ)	日田	大分	16	D-8	クルルンファ 2														
				セーハイ 3															

※形競技の1回戦は第一指定形とする。2回戦は第二指定形とする。準決勝・決勝は2回戦までに演じた以外の指定形並びに自由形とする。なお、準決勝・決勝は同一形でも異なる形でもよい。但し、指定形及び自由形は空手競技規定から選択しなければならない。

男子個人形

○ 九州北ブロック予選

氏名	学校名	県名	種別	順位	種別	順位	種別	順位	種別	順位
土井 祥太郎	(鹿島佐賀)	佐賀	セーハイ	4	A-1	クルルンファ	3			
田尻 健将	(九州学院熊本)	熊本	ハッサイダイ	1	A-9	スーパーリンベ	1			
平川 真悟	(長崎日本大学長崎)	長崎	ハッサイダイ	3	A-2	エンビ	2			
明吉 俊樹	(東福岡福岡)	福岡	セーハイ	2	A-13	スーパーリンベ	4			
寺川 太清	(九州学院熊本)	熊本	セーハイ	5	A-3	クルルンファ	3			
山口 幸二郎	(長崎日本大学長崎)	長崎	セーハイ	0	A-10	スーパーリンベ	4			
仲谷 海	(福岡中央福岡)	福岡	セーハイ	5	A-4	クルルンファ	2			
松田 克礼	(佐賀東佐賀)	佐賀	セーハイ	0	A-5	ニーハイホ	3			
川中 碧	(佐世保北長崎)	長崎	セイエンチン	5	A-11	スーパーリンベ	3			
在津 翔馬	(東福岡福岡)	福岡	セーハイ	0	A-6	エンビ	2			
森 翔太	(佐賀東佐賀)	佐賀	ハッサイダイ	2	A-12	アーナン	2			
植松 嵩博	(九州学院熊本)	熊本	シオン	3	A-14	スーパーリンベ	1			
梶原 丈照	(明善福岡)	福岡	ハッサイダイ	5	A-7	マツムラローハイ	4			
緒方 拓実	(鳥栖佐賀)	佐賀	マツムラローハイ	4	A-8	ニーハイホ	1			
杉山 裕磨	(東稜熊本)	熊本	チントウ	0	A-10	スーパーリンベ	4			
吉田 将汰	(青雲長崎)	長崎	セイエンチン	4	A-11	スーパーリンベ	3			
			シオン	1	A-12	アーナン	2			
			シオン	1	A-13	スーパーリンベ	4			
			シオン	1	A-14	スーパーリンベ	1			
			シオン	1	A-15	寺川				

○ 九州南ブロック予選

氏名	学校名	県名	種別	順位	種別	順位	種別	順位	種別	順位
谷川 淳一郎	(柳ヶ浦大分)	大分	バッサイダイ	5	C-1	ニーハイホ	5			
照屋 雅高	(浦添沖縄)	沖縄	ハッサイダイ	0	C-9	トマリハッサイ	3			
森永 健人	(大島鹿児島)	鹿児島	セーハイ	4	C-2	クルルンファ	0			
富永 大輝	(宮崎第一宮崎)	宮崎	セーハイ	1	C-13	トマリハッサイ	1			
徳田 龍真	(コザ沖縄)	沖縄	セーハイ	5	C-3	ニーハイホ	5			
瀬川 博貴	(徳之島鹿児島)	鹿児島	シオン	0	C-10	チヤクキヤクサンセンター	2			
酒井 裕二郎	(宮崎第一宮崎)	宮崎	セイエンチン	5	C-4	ニーハイホ	0			
洞ノ上 貴矢	(大分南大分)	大分	シオン	0	C-5	セイサン	0			
加藤 一平	(鹿屋鹿児島)	鹿児島	セーハイ	2	C-11	アーナン	0			
黒木 愛斗	(日章学園宮崎)	宮崎	セーハイ	3	C-6	クルルンファ	5			
伊藤 順平	(柳ヶ浦大分)	大分	カンクウダイ	2	C-14	スーパーリンベ	4			
金城 康祐	(浦添沖縄)	沖縄	セーハイ	3	C-7	セイサン	0			
牧野 将大	(西都商業宮崎)	宮崎	セーハイ	5	C-12	スーパーリンベ	5			
安達 和俊	(柳ヶ浦大分)	大分	セーハイ	0	C-8	クルルンファ	5			
又吉 佑紀	(首里沖縄)	沖縄	セーハイ	5	C-10	スーパーリンベ	4			
當 英将	(徳之島鹿児島)	鹿児島	シオン	0	C-11	アーナン	0			
			シオン	0	C-12	スーパーリンベ	5			
			シオン	0	C-13	トマリハッサイ	1			
			シオン	0	C-14	スーパーリンベ	4			
			シオン	0	C-15	又吉				

※形競技の1回戦は第一指定形とする。2回戦は第二指定形とする。準決勝・決勝は2回戦までに演じた以外の指定形並びに自由形とする。なお、準決勝・決勝は同一形でも異なる形でもよい。但し、指定形及び自由形は空手競技規定から選択しなければならない。

女子個人組手

○ 九州北ブロック予選

氏名	学校名	県名	順位	対戦相手	スコア	結果
和智 あいか	(佐賀東佐賀)	佐賀	1	7	1	勝
原口 由佳	(真颯館)	福岡	2	A-1	3	負
倉原 佑依	(熊本マリスト学園)	熊本	3	1	A-9	勝
中野 はるか	(佐世保北長崎)	長崎	4	A-2	8	負
林 芙由子	(福工大附城東)	福岡	5	8	A-13	勝
鶴橋 日奈子	(唐津東佐賀)	佐賀	6	A-3	1	勝
長井 優里	(熊本商業)	熊本	7	1	A-10	勝
柳川 菜月	(佐世保北長崎)	長崎	8	0	A-4	勝
中川 奈緒子	(長崎日本大学)	長崎	9	3	A-15	勝
中島 瑠菜	(佐賀北佐賀)	佐賀	10	A-5	0	勝
森田 うらら	(九産大付九州)	福岡	11	8	A-11	勝
坂田 瑠伊	(秀岳館)	熊本	12	A-6	1	勝
徳永 知華	(熊本マリスト学園)	熊本	13	6	A-14	勝
久家 志穂	(佐世保商業)	長崎	14	A-7	8	負
井口 七海	(九産大付九州)	福岡	15	1	A-12	勝
野方 和	(三養基)	佐賀	16	2	A-8	勝
釜 みなみ	(芦北)	熊本	17	5	A-16	勝
中島 歩美乃	(長崎西長崎)	長崎	18	2	B-1	勝
黒田 梨紗	(鳥栖工業)	佐賀	19	1	B-8	勝
灘崎 未来	(博多)	福岡	20	3	B-2	勝
信永 ひかり	(佐世保北長崎)	長崎	21	8	B-12	勝
白木 優衣	(熊本商業)	熊本	22	8	B-3	勝
古川 文菜	(佐賀西佐賀)	佐賀	23	0	B-9	勝
山田 遥瑠華	(九産大付九州)	福岡	24	0	B-4	勝
藤田 実菜子	(博多)	福岡	25	8	B-14	勝
原口 美季	(熊本商業)	熊本	26	5	B-5	勝
福本 菜月	(佐世保北長崎)	長崎	27	3	B-10	勝
藤瀬 佳奈美	(佐賀西佐賀)	佐賀	28	8	B-6	勝
福田 葵	(佐賀東佐賀)	佐賀	29	0	B-13	勝
松 寄 未来	(福工大附城東)	福岡	30	2	B-7	勝
内山 奈緒	(猶興館)	長崎	31	1	B-11	勝

信永

女子個人組手

○ 九州南ブロック予選

氏名	学校名	県名	順位	対戦相手	スコア	結果
廣瀬 朱夏	宮崎第一	宮崎	1	9	4	勝
伊藤 奈菜	浦添	沖縄	2	C-1	1	勝
有賀 佳南子	日出	大分	3	6	C-9	勝
上 檜 菜々子	鹿児島第一	鹿児島	4	C-2	1	勝
大城 あかね	名護	沖縄	5	4	C-13	勝
川野 えり	宮崎第一	宮崎	6	C-3	4	勝
熊谷 桃華	柳ヶ浦	大分	7	5	C-10	勝
大園 笑奈	鹿児島第一	鹿児島	8	C-4	1	勝
吹上 暁海	鹿児島城西	鹿児島	9	5	C-15	勝
佐伯 真愛	佐土原	宮崎	10	C-5	1	勝
岸本 遥	北部農林	沖縄	11	2	C-11	勝
甲斐 瑞希	大分南	大分	12	C-6	2	勝
榎 美海	大分南	大分	13	8	C-14	勝
奥平 志穂美	鹿児島工業	鹿児島	14	C-7	9	勝
渡慶次 文乃	コザ	沖縄	15	0	C-12	勝
田中 歌音	日章学園	宮崎	16	C-8	4	勝
是永 瞳	高田	大分	17	2	C-16	勝
北 薊 真由	鹿児島城西	鹿児島	18	D-1	0	勝
明神 奈穂	宮崎第一	宮崎	19	1	D-9	勝
大兼 遥	北部農林	沖縄	20	9	D-2	勝
中村 日菜子	鹿児島城西	鹿児島	21	3(0) 判定	D-13	勝
植田 春菜	高田	大分	22	1	D-3	勝
田島 冨	宮崎商業	宮崎	23	3(0) 3	D-10	勝
島袋 綾華	コザ	沖縄	24	3	D-4	勝
新垣 夏紀	浦添	沖縄	25	2	D-15	勝
安藤 光咲	大分南	大分	26	5	D-5	勝
中島 麻里乃	串良商業	鹿児島	27	4	D-11	勝
鈴木 千穂	日章学園	宮崎	28	8	D-6	勝
島田 知佳	高鍋	宮崎	29	0	D-14	勝
與古田 桃子	前原	沖縄	30	8	D-7	勝
山倉 杏理	大島	鹿児島	31	3	D-12	勝
佐藤 加歩	大分南	大分	32	0	D-8	勝

廣瀬

男子個人組手

○ 九州北ブロック予選

氏名 学校名 県名

氏名	学校名	県名
鬼塚 太郎	(九州学院)	熊本
岩本 康平	(九産大付九州産業)	福岡
武富 星樹	(杵島商業)	佐賀
久住呂 健也	(佐世保北長崎)	長崎
河野 拓也	(福岡)	福岡
神田 大樹	(開新)	熊本
小田 竜生	(杵島商業)	佐賀
小串 慎一郎	(瓊浦)	長崎
平川 真悟	(長崎日本大学)	長崎
田村 嵐	(芦北)	熊本
白水 孝俊	(小倉工業)	福岡
吉村 洋毅	(佐賀学園)	佐賀
大財 拓也	(佐賀北)	佐賀
中山 将希	(長崎日本大学)	長崎
栗原 和輝	(博多)	福岡
山本 大悟	(芦北)	熊本
松尾 昌大	(佐賀北)	佐賀
豊増 祐太	(猶興館)	長崎
寺川 太清	(九州学院)	熊本
松井 拓也	(真颯館)	福岡
田中 勇樹	(佐世保北長崎)	長崎
宮崎 研史郎	(早稲田佐賀)	佐賀
柳田 晋作	(八代)	熊本
在津 翔馬	(東福岡)	福岡
松瀬 京平	(東福岡)	福岡
森 翔太	(佐賀東)	佐賀
山崎 哲史	(長崎日本大学)	長崎
酒瀬川 航平	(済々黷)	熊本
松本 裕輔	(芦北)	熊本
大森 光	(東福岡)	福岡
狩峯 涼	(瓊浦)	長崎
古賀 大暉	(杵島商業)	佐賀

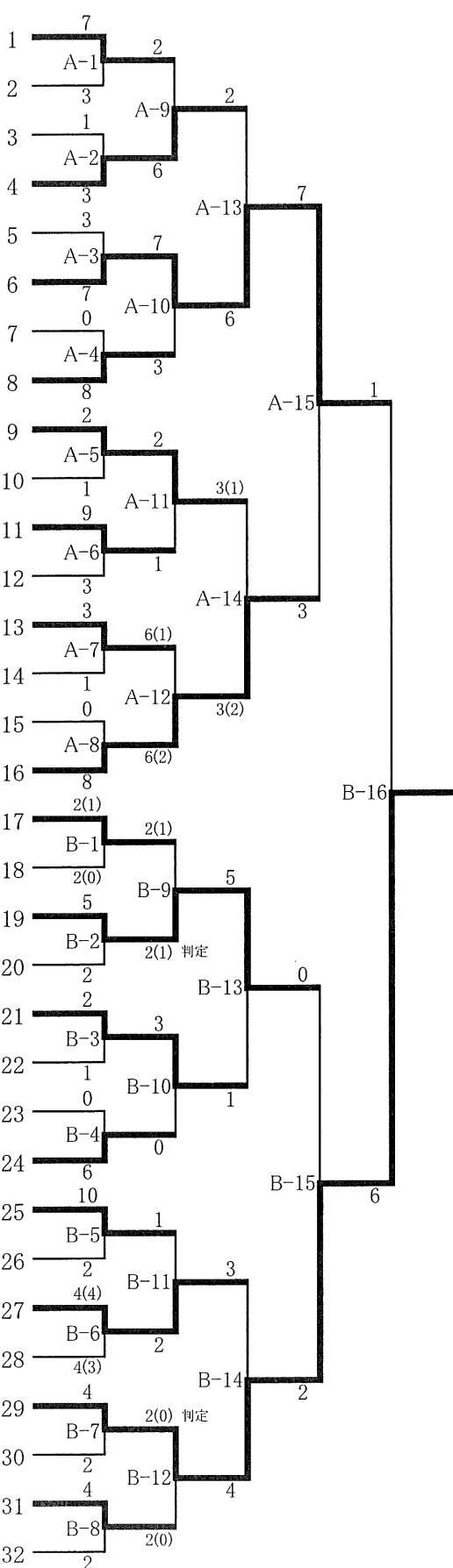

松本

男子個人組手

○ 九州南ブロック予選

氏名	学校名	県名	1	2	3	4	5	6	7	8	9	10	11	12	13	14	15	16	17	18	19	20	21	22	23	24	25	26	27	28	29	30	31	32	
平野 誠也	(鹿児島城西)	鹿児島	10																																
黒木 愛斗	(日章学園)	宮崎	2	3																															
前堂 大樹	(前原)	沖縄	3	4																															
浅田 祐樹	(中津)	南大分	4	1																															
井本 康介	(宮崎第一)	宮崎	5	4																															
徳田 隼也	(鹿児島城西)	鹿児島	6	2																															
又吉 佑紀	(首里)	沖縄	7	1																															
白石 智哉	(柳ヶ浦)	大分	8	9																															
藤澤 貴樹	(柳ヶ浦)	大分	9	8																															
岡山 和靖	(徳之島)	鹿児島	10	4																															
榮福 元紀	(宮崎第一)	宮崎	11	5																															
玉城 樹	(名護)	沖縄	12	0																															
比嘉 椎南	(コザ)	沖縄	13	11(1)																															
安達 和俊	(柳ヶ浦)	大分	14	11(4)																															
曾我 知雅	(佐土原)	宮崎	15	5																															
奥平 匡胤	(開陽(通信制))	鹿児島	16	4																															
宮里 康太	(前原)	沖縄	17	4																															
恵良 俊輝	(中津)	北大分	18	2																															
立川 俊輔	(鹿児島城西)	鹿児島	19	3																															
新恵 響	(高鍋)	宮崎	20	0																															
大嶋 健太	(柳ヶ浦)	大分	21	6																															
久保田 洸平	(前原)	沖縄	22	0																															
矢口 大介	(鹿児島城西)	鹿児島	23	3(2)																															
平野 蓮也	(宮崎第一)	宮崎	24	3(6)																															
花車 泰平	(宮崎第一)	宮崎	25	5																															
照屋 雅高	(浦添)	沖縄	26	1																															
福元 勇樹	(柳ヶ浦)	大分	27	8																															
今村 優希	(鹿児島高専)	鹿児島	28	0																															
黒岩 大樹	(鹿児島第一)	鹿児島	29	2																															
押川 滉	(日章学園)	宮崎	30	0																															
深町 光仁	(柳ヶ浦)	大分	31	1(5)																															
大浦 将之	(普天間)	沖縄	32	1(2)																															

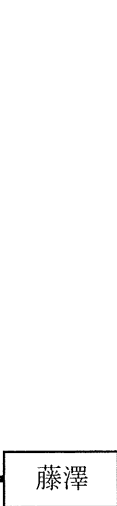

女子団体形

○ 九州北ブロック予選

学校名 県名

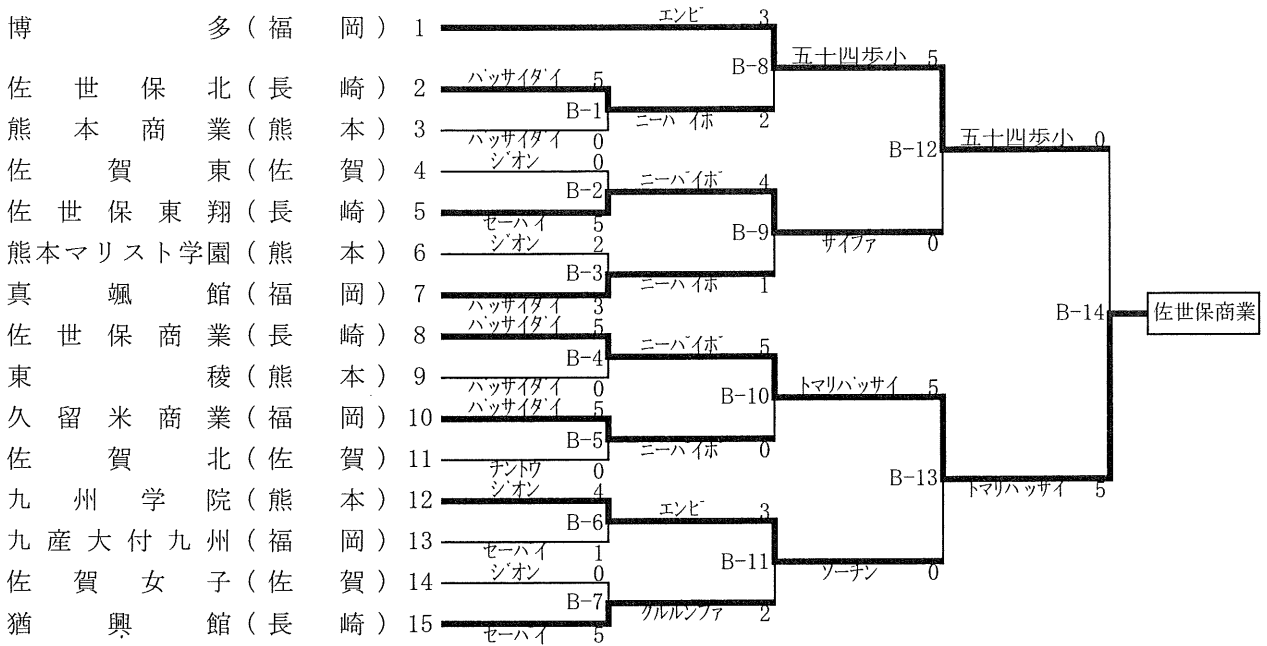

○ 九州南ブロック予選

学校名 県名

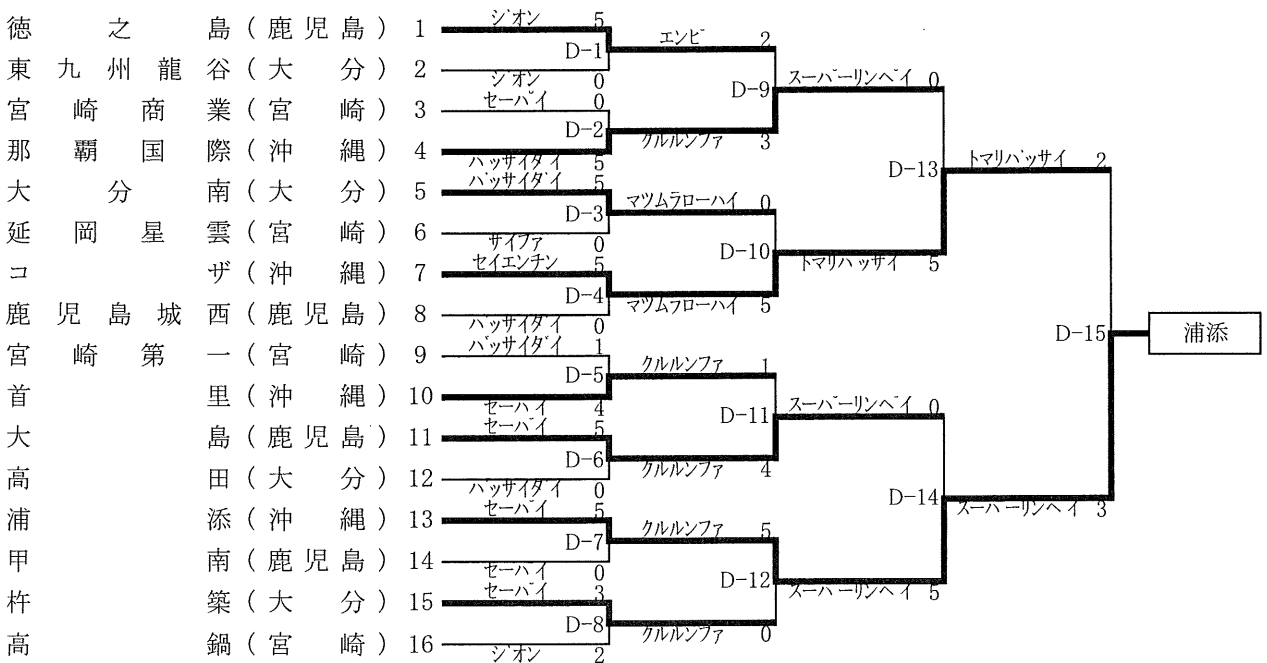

※形競技の1回戦は第一指定形とする。2回戦は第二指定形とする。準決勝・決勝は2回戦までに演じた以外の指定形並びに自由形とする。なお、準決勝・決勝は同一形でも異なる形でもよい。但し、指定形及び自由形は空手競技規定から選択しなければならない。

男子団体形

○ 九州北ブロック予選

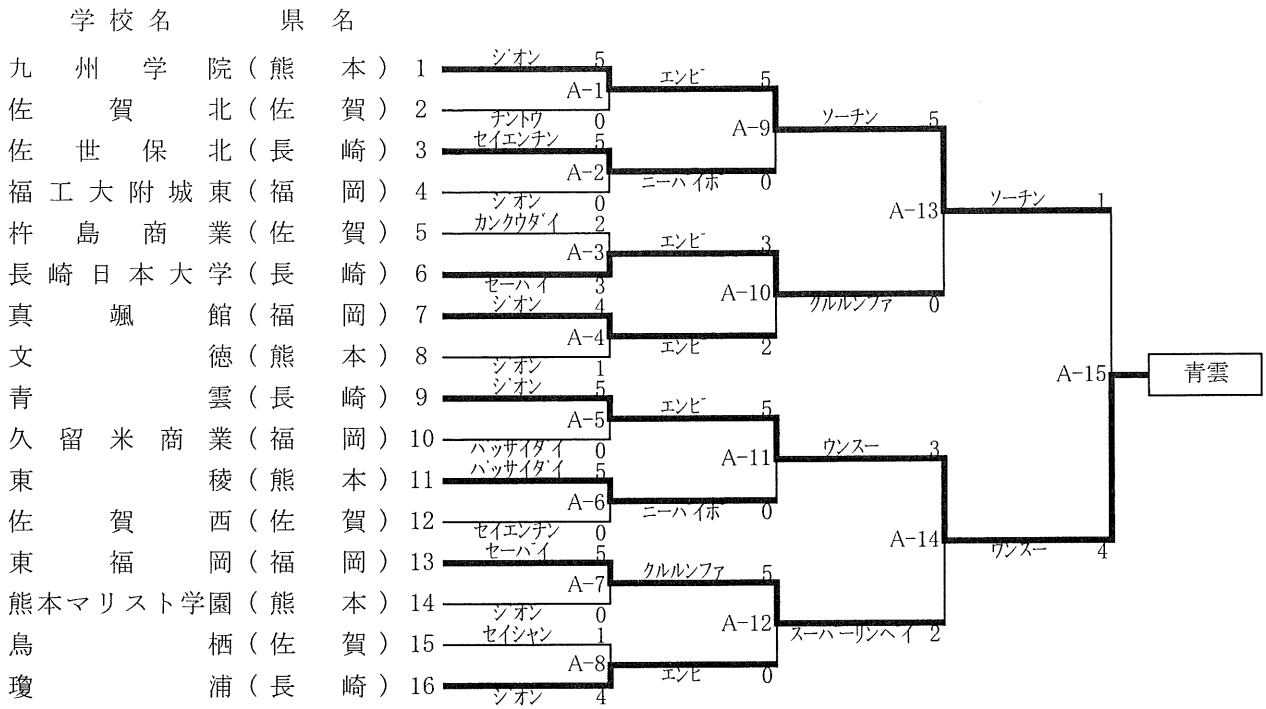

○ 九州南ブロック予選

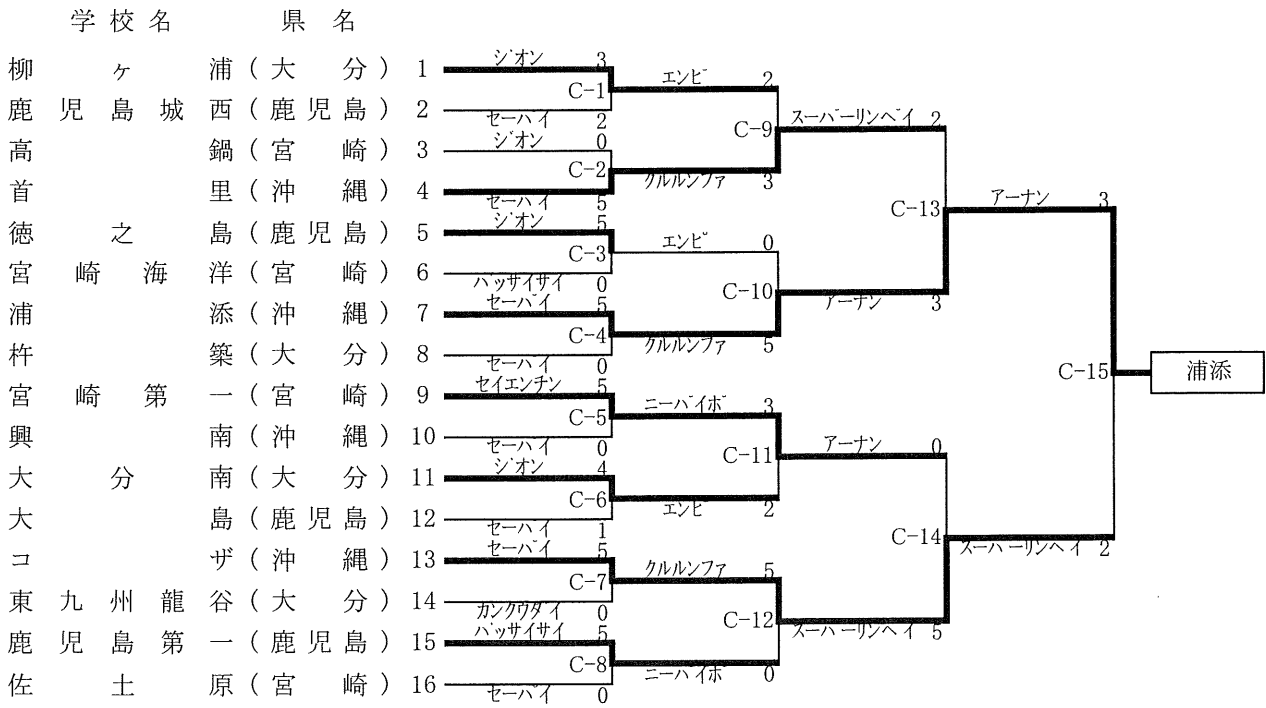

※形競技の1回戦は第一指定形とする。2回戦は第二指定形とする。準決勝・決勝は2回戦までに演じた以外の指定形並びに自由形とする。なお、準決勝・決勝は同一形でも異なる形でもよい。但し、指定形及び自由形は空手競技規定から選択しなければならない。

女子団体組手

○ 九州北ブロック予選

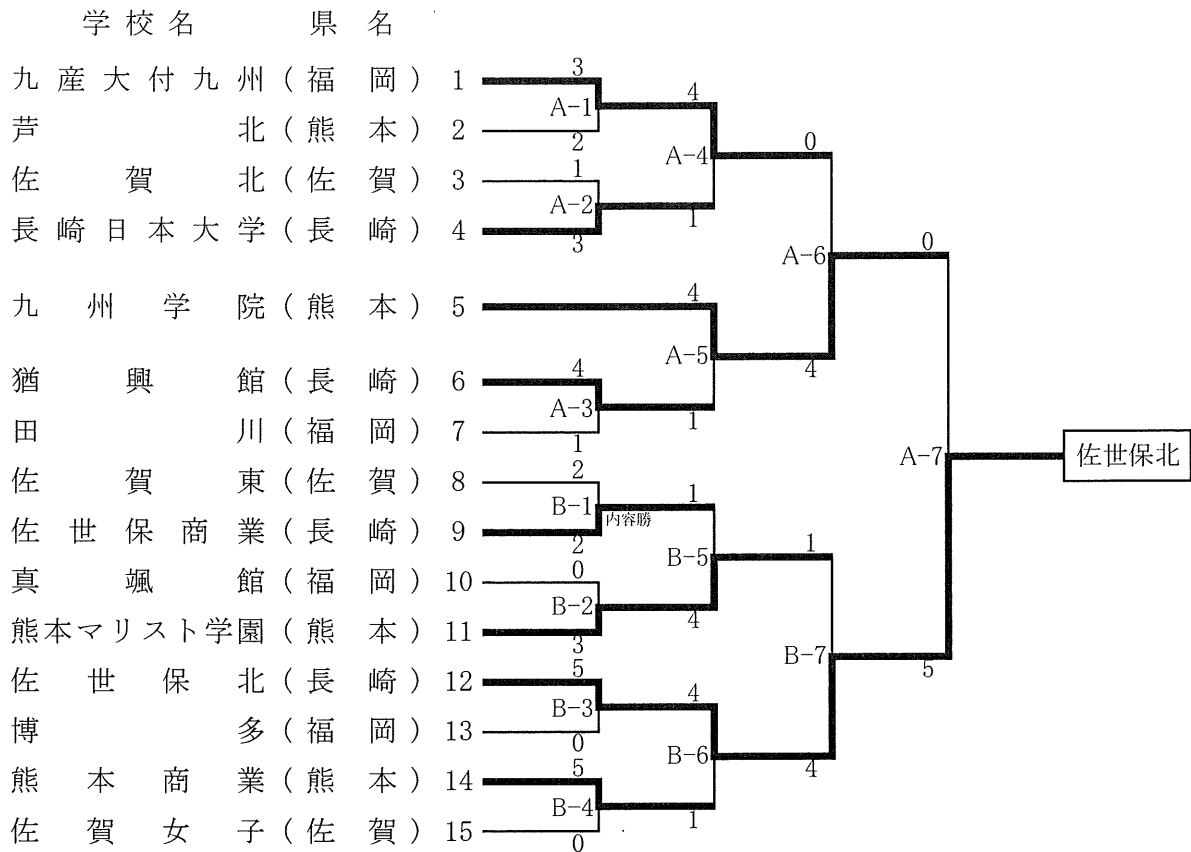

○ 九州南ブロック予選

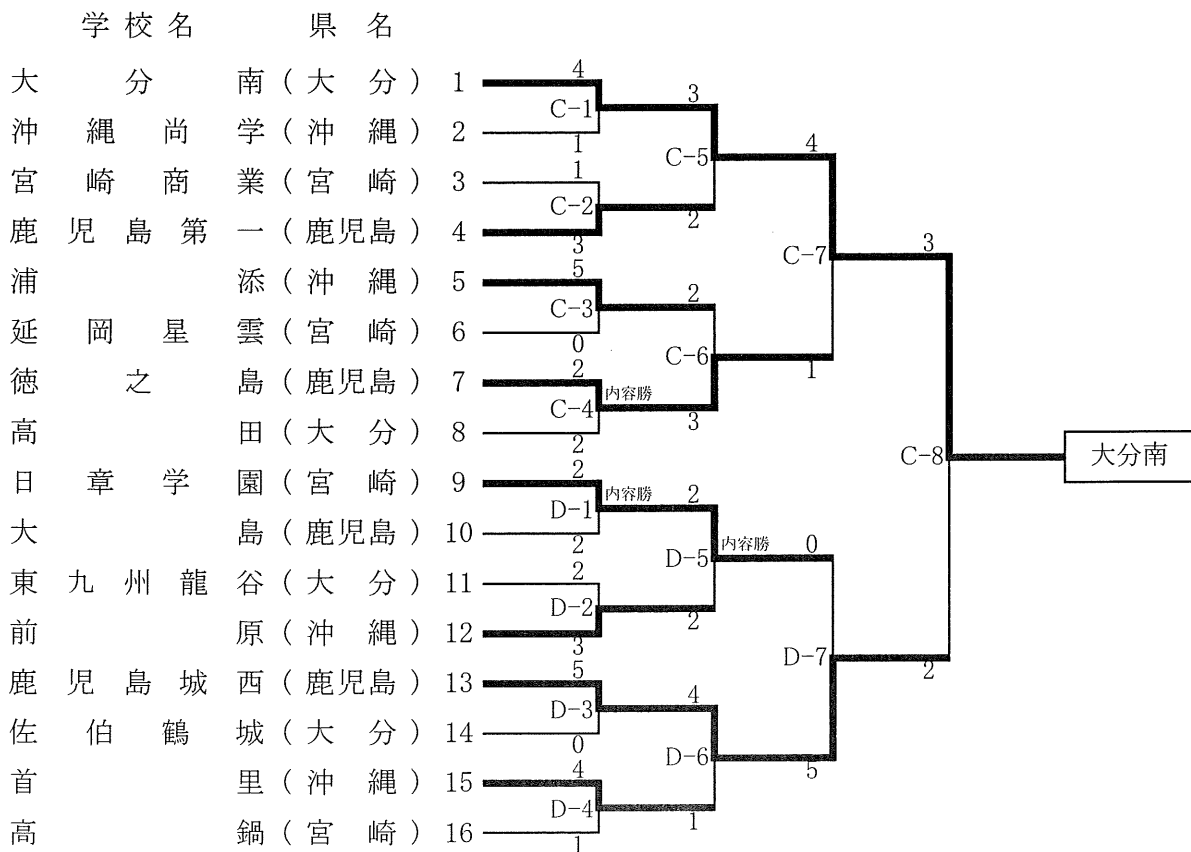

男子団体組手

○ 九州北ブロック予選

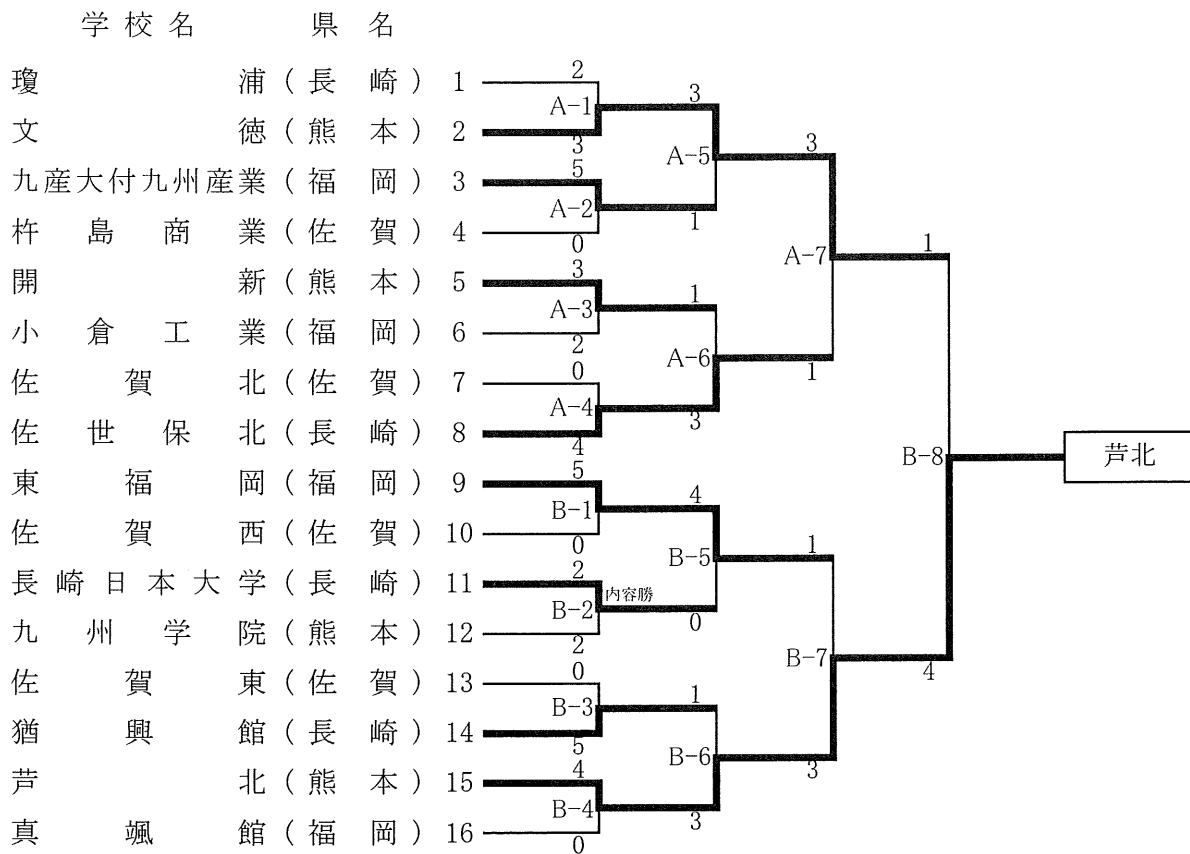

○ 九州南ブロック予選

